

Архангельск (8182)63-90-72
Астана (7172)727-132
Астрахань (8512)99-46-04
Барнаул (3852)73-04-60
Белгород (4722)40-23-64
Брянск (4832)59-03-52
Владивосток (423)249-28-31
Волгоград (844)278-03-48
Вологда (8172)26-41-59
Воронеж (473)204-51-73
Екатеринбург (343)384-55-89

Иваново (4932)77-34-06
Ижевск (3412)26-03-58
Иркутск (395)279-98-46
Казань (843)206-01-48
Калининград (4012)72-03-81
Калуга (4842)92-23-67
Кемерово (3842)65-04-62
Киров (8332)68-02-04
Краснодар (861)203-40-90
Красноярск (391)204-63-61
Курск (4712)77-13-04

Киргизия (996)312-96-26-47

Липецк (4742)52-20-81
Магнитогорск (3519)55-03-13
Москва (495)268-04-70
Мурманск (8152)59-64-93
Набережные Челны (8552)20-53-41
Нижний Новгород (831)429-08-12
Новокузнецк (3843)20-46-81
Новосибирск (383)227-86-73
Омск (3812)21-46-40
Орел (4862)44-53-42
Оренбург (3532)37-68-04

Казахстан (772)734-952-31

Пенза (8412)22-31-16
Пермь (342)205-81-47
Ростов-на-Дону (863)308-18-15
Рязань (4912)46-61-64
Самара (846)206-03-16
Санкт-Петербург (812)309-46-40
Саратов (845)249-38-78
Севастополь (8692)22-31-93
Симферополь (3652)67-13-56
Смоленск (4812)29-41-54
Сочи (862)225-72-31

Таджикистан (992)427-82-92-69

Ставрополь (8652)20-65-13
Сургут (3462)77-98-35
Тверь (4822)63-31-35
Томск (3822)98-41-53
Тула (4872)74-02-29
Тюмень (3452)66-21-18
Ульяновск (8422)24-23-59
Уфа (347)229-48-12
Хабаровск (4212)92-98-04
Челябинск (351)202-03-61
Череповец (8202)49-02-64
Ярославль (4852)69-52-93

Сайт: <http://inter.nt-rt.ru/>, эл. почта: imk@nt-rt.ru

Цифровой трансляционный микшер-усилитель PMU-120N



Содержание

| | |
|--|----|
| Безопасность..... | 3 |
| Распаковка и установка..... | 4 |
| Комплектность | 4 |
| Назначение..... | 5 |
| Функциональные возможности | 5 |
| Порядок включения | 5 |
| Передняя панель | 6 |
| Задняя панель..... | 10 |
| Настройка PMU-60N/120N/240N..... | 12 |
| Подключение громкоговорителей..... | 21 |
| Схема подключения..... | 22 |
| Блок-схема устройства..... | 23 |
| Технические характеристики | 24 |
| Внешний вид и габариты..... | 25 |
| Сертификаты..... | 26 |
| Адрес производителя | 26 |
| Гарантия и сервисное обслуживание..... | 26 |
| Маркировка | 26 |

Безопасность

| | | |
|---|---|---|
|  | ВНИМАНИЕ! РИСК ПОРАЖЕНИЯ ЭЛЕКТРИЧЕСКИМ ТОКОМ |  |
| <p>ВНИМАНИЕ!</p> <p>Этот знак предупреждает пользователя о наличии в изделии неизолированного опасного напряжения, достаточного для возникновения риска поражения электрическим током.</p> | | |
|  | <p>Этот знак предупреждает пользователя о наличии в изделии неизолированного опасного напряжения, достаточного для возникновения риска поражения электрическим током.</p> | |
|  | <p>Этот знак предупреждает пользователя о важности соблюдения правил и условий эксплуатации, описанных в прилагаемом к изделию руководстве пользователя.</p> | |

Распаковка и установка

Установка и обслуживание в работе изделия не вызовут у Вас затруднений. Для ознакомления со всеми функциональными возможностями, а также для правильной установки и подключения устройства внимательно прочитайте настоящее руководство пользователя.

Аккуратно распакуйте изделие, не выбрасывайте коробку и другие упаковочные материалы. Они могут понадобиться, если Вам потребуется транспортировать устройство или обратиться в службу сервиса.

Использование устройства в условиях высокого уровня температуры, запыленности, влажности или вибрации может привести к изменению его характеристик или снижению срока эксплуатации.

Для обеспечения надежной и долговременной работы изделия:

1. Внимательно прочитайте настоящее руководство пользователя.
2. Сохраните руководство пользователя.
3. Соблюдайте требования безопасности.
4. Выполняйте все инструкции настоящего руководства пользователя.
5. Не устанавливайте изделие около воды.
6. Протирайте изделие только сухой тряпкой или салфеткой.
7. Не закрывайте вентиляционные отверстия устройства.
8. Не устанавливайте изделие возле источников тепла.
9. Обязательно заземляйте корпус изделия, если иное не оговорено производителем.
10. Оберегайте от механического повреждения силовую кабель, а также разъемы и розетки для подключения устройства к сети питания.
11. Используйте совместно с изделием только рекомендованные производителем аксессуары и приспособления.
12. Отключайте изделие от сети питания, если оно не используется в течение длительного периода.
13. Для технического обслуживания и ремонта обращайтесь только в сервисные центры представителей производителя. Сервисное обслуживание требуется в случаях неисправности, механического повреждения изделия или силового кабеля, попадания внутрь жидкости или посторонних металлических предметов.

Комплектность

1. Цифровой трансляционный микшер-усилитель PMU-60N/120N/240N.
2. Кабель питания.
3. USB-шнур.
4. Набор клеммных колодок с винтовым зажимом.
3. Руководство пользователя.
4. Картонная упаковка.

Назначение

Цифровой микшер-усилитель PMU-60N/120N/240N предназначен для построения систем оповещения с ручным управлением и функцией оповещения по зонам, а также позволяет воспроизводить аудиофайлы форматов MP3, WAV на USB носителях, принимать цифровой аудиопоток с ПК, серверов потокового вещания.

Функциональные возможности

- **Приём сигнала от серверов потокового аудиовещания**

Микшер-усилитель серии PMU-N способен принимать и декодировать аудиопоток от интернет-радиостанций, а также серверов потокового вещания, в том числе подключенных с использованием сетевого трансивера AOE-212N.

- **Настройка и управление через WEB-интерфейс**

Настройка потокового вещания осуществляется через WEB-браузер.

- **Подключение к ПК по USB-интерфейсу**

При подключении к ПК по USB-интерфейсу, расположенном на задней панели устройства, микшер-усилитель распознаётся как внешняя звуковая карта и позволяет принимать аудиопоток без потери качества.

- **Большой цветной ЖК-дисплей**

2,8-дюймовый дисплей с подсветкой предназначен для выбора источника трансляции, выходного уровня аудиосигнала, времени воспроизведения и другой информации.

- **Пять зон трансляции**

Микшер-усилитель имеет кнопочный селектор на 5 зон трансляции, позволяющий выбрать любую их комбинацию.

- **Линейные и универсальные входы**

В микшер-усилителе предусмотрены 5 универсальных входов, 3 из которых предусматривают использование фантомного питания конденсаторными микрофонами, 1 линейный стереовход с разъёмом RCA, линейный вход для подключения ATC, аудиовход AUX на передней панели, а также вход EXT IN.

- **Встроенный аттенюатор**

Уровень выходного сигнала в пятой зоне может быть отдельно отрегулирован с помощью трехпозиционного переключателя.

- **Удаленная регулировка громкости**

Уровень выходного сигнала может быть отрегулирован с помощью внешнего потенциометра, подключаемого к усилителю при помощи винтовых клеммных колодок.

Порядок включения

1. Перед подключением устройства к сети установите все регуляторы громкости в положение MIN.
2. Подключите линии трансляции к микшеру-усилителю.
3. Подключите устройство к сети питания, нажмите кнопку POWER.
4. Микшер-усилитель готов к использованию.

Передняя панель

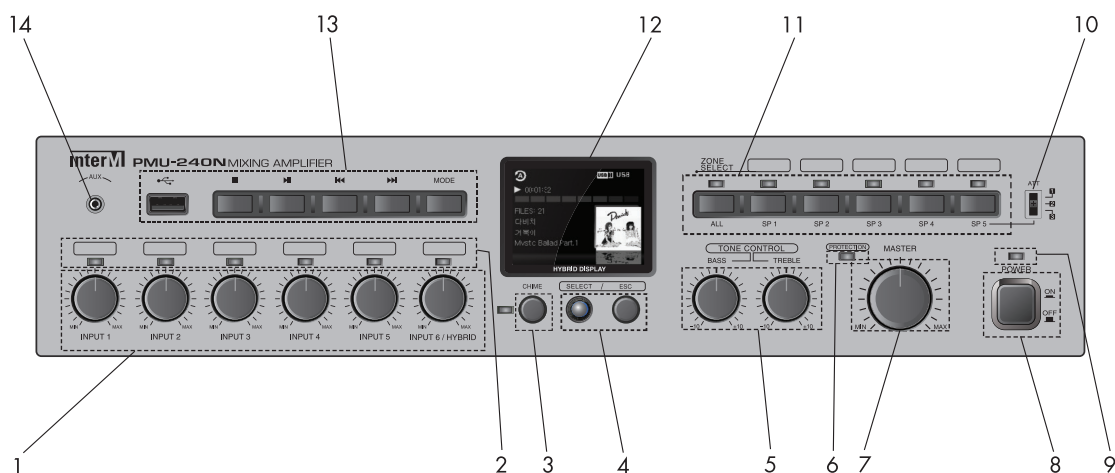

1. Регуляторы уровня громкости INPUT 1-6

С помощью данных регуляторов пользователь может установить требуемый уровень для каждого из входных сигналов в отдельности.

2. Индикаторы входного сигнала INPUT 1-6

С помощью данных светодиодных индикаторов пользователь может определить наличие сигнала на каждом из входов микшера. При наличии сигнала индикатор светится зеленым цветом, независимо от положения регуляторов громкости.

3. Кнопка CHIME с индикатором

При нажатии данной кнопки включается сигнал привлечения внимания «гонг», и начинает светиться соответствующий индикатор.

4. Навигационные кнопки



Навигационная ручка SELECT используется для перемещения по разделам меню и подтверждения выбранных опций/настроек, при нажатии и удержании ручки более трех секунд используется для возврата в основное меню. Кнопка ESC используется для возврата в предыдущий раздел.

5. Регуляторы тембра TONE CONTROL

Регуляторы BASS и TREBLE позволяют корректировать амплитудно-частотную характеристику микшера-усилителя. Частота среза фильтра низких частот составляет 100 Гц (BASS), фильтра высоких частот - 10 кГц (TREBLE).

6. Индикатор PROTECTION

Данный светодиодный индикатор начинает светиться красным цветом при срабатывании системы защиты устройства или при использовании функции MUTE.

При включении питания микшера-усилителя всегда на несколько секунд срабатывает система защиты. Это не является неисправностью и реализовано для предотвращения воспроизведения помех, связанных с переходными процессами при включении питания.

7. Регулятор MASTER VOLUME

С помощью данного регулятора пользователь может установить требуемый уровень громкости выходного сигнала.

8. Кнопка POWER

Данная кнопка с фиксацией предназначена для включения и выключения питания устройства.

9. Индикатор POWER

Светодиодный индикатор светится синим цветом при включении питания устройства.

10. Аттенюатор

С помощью данного трехпозиционного переключателя пользователь имеет возможность регулировать уровень громкости в пятой зоне трансляции.

11. Селектор выбора зон, индикаторы SP1-SP5, ALL

Данные кнопки предназначены для включения отдельных зон трансляции. С помощью кнопки ALL пользователь может включить все 5 зон одновременно. При включении зоны светится соответствующий индикатор SP1-SP5, ALL.

12. LCD дисплей

Дисплей предназначен для отображения режимов воспроизведения устройства, а также информации о воспроизводимых файлах и уровне выходного сигнала.

Меню



Поиск необходимого раздела в меню осуществляется поворотом навигационной ручки против или по часовой стрелке, выбор осуществляется кратковременным на нее нажатием



Воспроизведение с USB носителя



Трансляция цифрового аудиопотока с AOE-212N



Интернет-радио



Воспроизведение потокового сигнала из сетей LAN/WAN



Настройки

Воспроизведение с USB-носителя

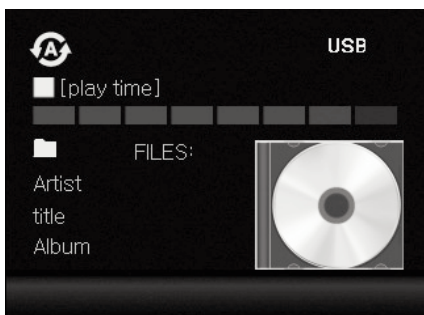

Режимы воспроизведения: одиночный, повтор трека, папка, повтор папки, все аудиофайлы, повтор всех аудиофайлов.
Источник воспроизведения: MP3-плеер, интернет-радио, аудиопоток с сетевого трансивера АОЕ-212N

Индикатор уровня выходного сигнала

Номер папки/файла

Информация о воспроизводимом файле

Состояние USB соединения

Интернет-радио

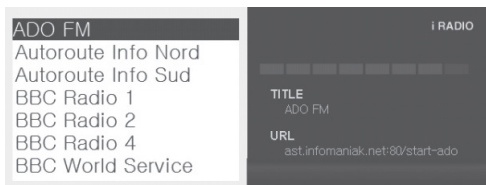

Название радиостанции

Индикатор уровня выходного сигнала

URL радиостанции

Трансляция цифрового потока с сетевого трансивера АОЕ-212N

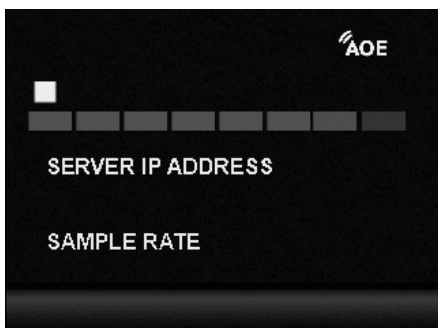

Основной экран раздела

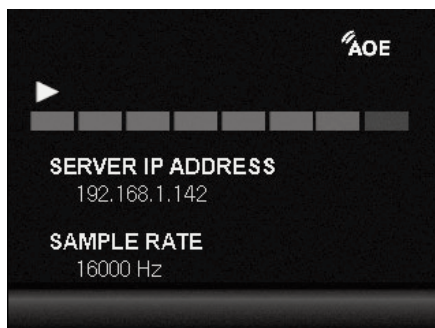

Экран воспроизведения

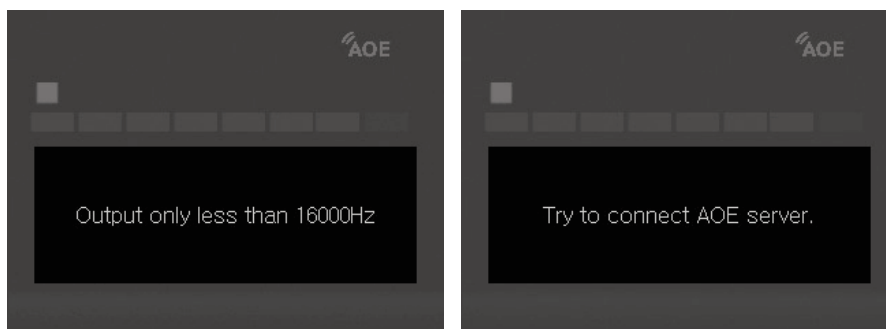

Частота дискретизации более 16 кГц Ошибка соединения

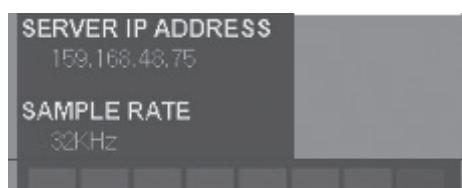

IP адрес сервера, к которому подключен сетевой трансивер AOE-212N

Индикатор уровня выходного сигнала

Настройки

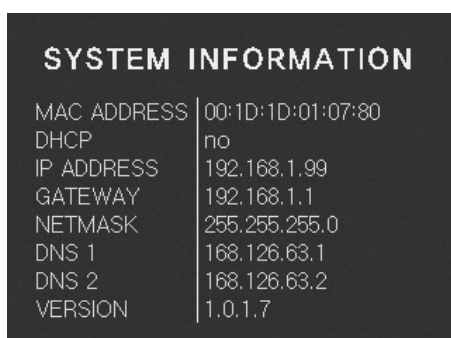

13. Кнопки управления воспроизведением с USB-носителя

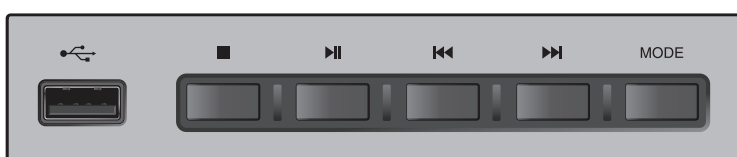

Разъем USB

USB-порт предназначен для подключения внешних USB флеш-карт.

Кнопка STOP

При нажатии данной кнопки воспроизведение останавливается.

Кнопка RLAY/PAUSE

При однократном нажатии данной кнопки начинается воспроизведение выбранного файла. При повторном нажатии устройство переходит в режим паузы.

Кнопки управления воспроизведением

Кнопки перехода к предыдущему/следующему треку.

Кнопка MODE

Кнопка выбора необходимого режима воспроизведения.

14. Линейный вход AUX

Данный линейный вход с разъемом типа Jack 3,5 предназначен для подключения источника линейного сигнала.

Задняя панель

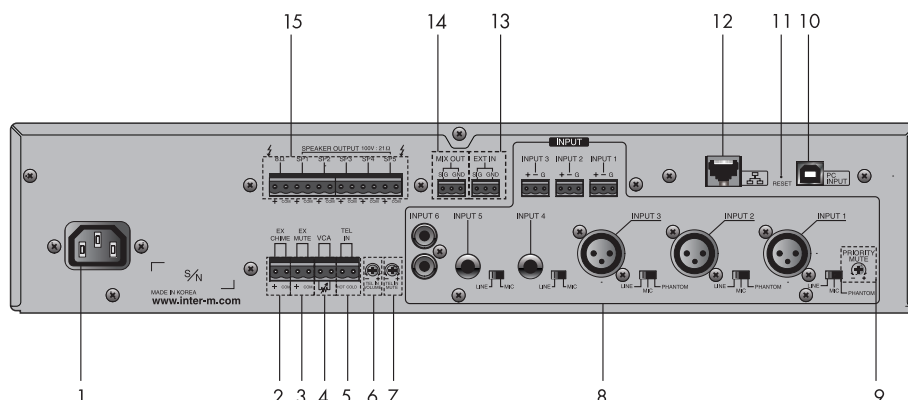

1. Разъем AC INPUT

Данный разъем предназначен для подключения микшера-усилителя к сети питания 220 В 50 Гц с помощью кабеля, входящего в комплект.

2. Клеммы EXT CHIME

При замыкании данных клемм включается сигнал привлечения внимания «гонг».

3. Клеммы EXT MUTE

При замыкании данных клемм трансляция прекращается, начинает светиться индикатор PROTECTION.

4. Клеммы VCA

Данные клеммы используются для подключения внешнего потенциометра и регулировки с помощью него уровня громкости выходного сигнала.

При использовании функции VCA установите регулятор MASTER VOLUME в такое положение, чтобы при любом положении внешнего регулятора уровень сигнала не превышал 0 дБ.

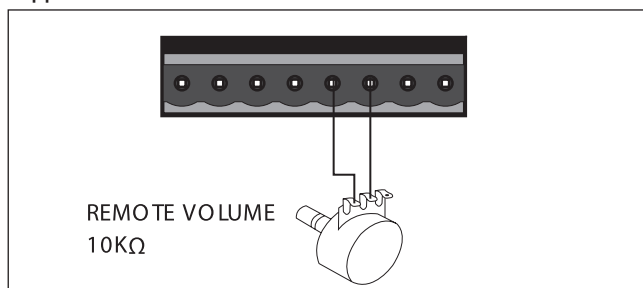

5. Вход для подключения ATC TEL IN

Данные клеммы предназначены для подключения линейного выхода ATC при организации громкоговорящей связи с помощью телефонных аппаратов. Вход для подключения ATC является приоритетным, т.е. при появлении на нем сигнала, сигналы от всех других источников автоматически приглушаются до уровня, который устанавливается с помощью регулятора TEL IN MUTE.

6. Регулятор TEL IN VOLUME

С помощью данного регулятора устанавливается уровень сигнала на входе TEL IN.

7. Регулятор TEL IN MUTE

С помощью данного регулятора устанавливается уровень приглушения сигналов на входах INPUT 1-6, а также сигналов «гонг» и «сирена» при появлении сигнала на входе TEL IN.

8. Входы INPUT 1-6, переключатели INPUT 1-5

Данные входы предназначены для подключения различных источников сигнала к микшеру-усилителю.

1) Симметричные входы INPUT 1-3 с разъемами типа XLR 3pin являются универсальными. Выбор типа источника сигнала осуществляется с помощью переключателей INPUT 1-3: переключатель в положении LINE – вход используется для подключения источника линейного сигнала; MIC – вход используется для подключения динамических микрофонов; PHANTOM – вход используется для подключения конденсаторных микрофонов (напряжение фантомного питания 24 В). Для удобства разъемы типа XLR дублируются клеммными разъемами INPUT 1-3 с винтовыми зажимами

2) Симметричные входы INPUT 4-5 с разъемами типа Jack 6.3 являются также универсальными. Выбор источника сигнала осуществляется с помощью переключателей INPUT 4-5: LINE - источник линейного сигнала; MIC - динамический микрофон.

3) Вход INPUT 6 с разъемами типа RCA является линейным и предназначен для подключения, например, CD-проигрывателя.

9. Регулятор PRIORITY MUTE

С помощью данного регулятора устанавливается уровень приглушения сигналов на входах INPUT 3-6 при появлении сигнала на приоритетных входах INPUT 1-2, EXT IN, а также при появлении сигнала «гонг». Входы INPUT 1-2, EXT IN и сигнал «гонг» имеют равный приоритет.

10. Разъем USB

При подключении к ПК по USB-интерфейсу микшер-усилитель распознаётся как внешняя звуковая карта и позволяет принимать аудиопоток без потери качества.

11. Кнопка Reset

При удержании в нажатом положении кнопки «Reset» более 5 секунд, все настройки микшер-усилителя сбрасываются на заводские.

12. Порт 10/100M

Данный вход с разъемом RJ-45 предназначен для подключения к Ethernet-сети 10/100M Base-T.

13. Вход EXT IN

Данный линейный вход используется для подключения внешнего микшера при необходимости увеличения количества входов или применения внешних устройств обработки звука.

14. Выход MIX OUT

Данный линейный выход используется для подключения выхода микшера к внешнему устройству обработки звука или к устройству записи.

15. Клеммы SPEAKER OUTPUT

Данные клеммы используются для подключения линий с трансляционными громкоговорителями, либо низкоомной акустической системы. Не используйте различные виды акустических систем одновременно. Убедитесь, что суммарное сопротивление громкоговорителей не меньше значения, указанного в таблице:

| Выход Модель | 4 Ом (низкоомная нагрузка) | SPK 1~5 (высокоомная нагрузка) |
|-----------------|----------------------------|--------------------------------|
| PMU-60N | 15,5 В/4 Ом (60 Вт) | 100 В/167 Ом |
| PMU-120N | 22 В/4 Ом (120 Вт) | 100 В/83 Ом |
| PMU-240N | 31 В/4 Ом (240 Вт) | 100 В/42 Ом |

Настройка PMU-60N/120N/240N

Для настройки микшер-усилителя PMU-60N/120N/240N требуется лишь WEB-браузер.

1. Главная страница

Для доступа к настройкам PMU-60N/120N/240N в адресной строке браузера необходимо ввести IP-адрес микшер-усилителя.

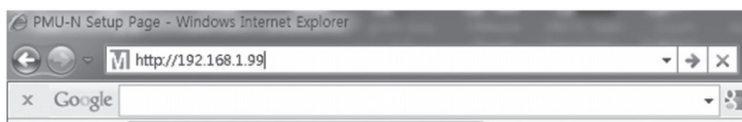

Примечание: По умолчанию, IP-адрес устройства – «192.168.1.99».

После установления соединения между браузером и PMU-60N/120N/240N необходимо пройти авторизацию.

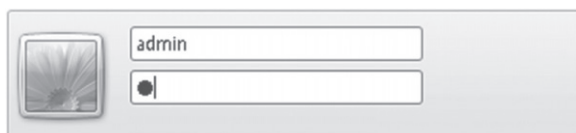

Примечание: По умолчанию, имя пользователя – «admin», пароль – «1».

В случае успешной авторизации загрузится главная страница Setup Network Configuration.

2. Сетевые настройки (Network Setup)

PMU-N Series Language: English
admin [logout] / pmu-n / 192.168.8.104 / Version: 1.2.2.1

Setup network configurations

| | |
|-------------|---|
| MAC address | 00:1D:1D:02:24:21 |
| Host name | pmu-n |
| IP address | <input type="radio"/> Dynamic IP assignment from DHCP Server <input checked="" type="radio"/> Manual Setting IP address: 192.168.8.104 Subnet Mask: 255.255.255.0 Gateway: 192.168.8.1 DNS 1 Server: 192.168.0.12 DNS 2 Server: 8.8.8.8 |

Apply Initialize

| Параметр | Описание | Значение по умолчанию |
|--------------|---|-----------------------|
| MAC address | MAC-адрес устройства | 00:1D:1D:NN:NN:NN |
| Host name | Имя устройства. Не допускается использовать пробелы в имени. | pmu-n |
| IP address | Вариант присвоения IP адреса: «Dynamic IP assignment from DHCP Server» (динамический с использованием DHCP-сервера), «Manual Setting» (статический) | Manual Setting |
| IP address | Статический IP адрес | 192.168.1.99 |
| Subnet Mask | Маска подсети | 255.255.255.0 |
| Gateway | IP-адрес шлюза | 192.168.1.1 |
| DNS 1 server | IP-адрес DNS-сервера №1 | 168.126.63.1 |
| DNS 2 server | IP-адрес DNS-сервера №2 | 168.126.63.2 |
| Apply | Загрузка измененных параметров | |
| Intinialize | Сброс настроек по умолчанию | |

3. Выбор режима работы (Operation Mode Setting)

The screenshot displays the web management interface for the PMU-N Series. At the top right, it shows 'PMU-N Series', 'Language: English', and user information 'admin [logout] / pmu-n / 192.168.3.104 / Version: 1.2.2.1'. The left sidebar contains a navigation menu with the following items: Operation setup (expanded), Operation Mode Setup, I-Radio Setup, System Setup (expanded), Volume Setup, Network Setup, Time Setup, View System Log, View Meta-data Log, Administrator Menu (expanded), and System management. The main content area is titled 'Operation mode setup' and features a 'Mode' section with three radio button options: USB, I-RADIO (which is selected), and AOE Stream. Below these options are 'Apply' and 'Initialize' buttons.

Выберите необходимый источник аудиотрансляции: USB-плеер, интернет-радио, цифровой поток с сетевого трансивера AOE-212 и нажмите кнопку Apply. Вкладка управления настройками появится в соответствии с выбранным источником.

4. Настройка интернет-радио (Internet Radio Setting)

admin [logout] / pmu-n / 192.168.8.104 / Version : 1.2.2.1

- Operation setup
 - Operation Mode Setup
 - I-Radio Setup
- System Setup
 - Volume Setup
 - Network Setup
 - Time Setup
 - View System Log
 - View Meta-data Log
- Administrator Menu
 - System management

I-Radio Setup

Channel title Play Stop Edit

Redundant Channel list

Redundant Count (0 ~ 10) Apply

Buffer rate (0 ~ 99%) Apply

Выбор необходимой интернет-радиостанции осуществляется из фиксированного списка каналов или из собственных сохраненных пользователем радиостанций.

| User defined broadcast | | |
|--|--|---------------------------------------|
| <input type="button" value="Export"/> <input type="button" value="Import"/> <input type="button" value="Apply"/> <input type="button" value="Initialize"/> | | |
| The number of channels : 21 Q'ty | | |
| Title | URL | Remove |
| MBC standard FM | mms://VODSTR.cjmbc.co.kr/STFM | <input type="button" value="Remove"/> |
| MBC FM4U | mms://211.181.136.136/livefm | <input type="button" value="Remove"/> |
| MBC AM | mms://210.105.237.100/mbcam | <input type="button" value="Remove"/> |
| SBS PowerFM | mms://114.108.140.39/magicfm_live | <input type="button" value="Remove"/> |
| CBS STANDARD FM | mms://widget.cbs.co.kr/cbs981_live | <input type="button" value="Remove"/> |
| CBS MUSIC FM | mms://widget.cbs.co.kr/cbs939_live | <input type="button" value="Remove"/> |
| YTN FM 94.5MHz | http://live.ytnradio.kr:8000 | <input type="button" value="Remove"/> |
| KUKDONG BROADCASTING | mms://live.febc.or.kr/livefm | <input type="button" value="Remove"/> |
| BUDDHISM BROADCASTING | mms://218.146.253.176/bbsradiolive | <input type="button" value="Remove"/> |
| PYUNGHWA BROADCASTING | mms://61.106.58.10:1088 | <input type="button" value="Remove"/> |
| WQXR: New York's Classical N | http://wnyc-wqxr-ice.streamguys.com:80/ | <input type="button" value="Remove"/> |
| Part of Classical 105.9 WQXR | http://wqxr-q2.streamguys.com/q2 | <input type="button" value="Remove"/> |
| WUWF Public Radio Classic | http://pubint.ic.llnwd.net/stream/pubint_w | <input type="button" value="Remove"/> |
| WMFE Public Broadcasting St | http://live.str3am.com:2030 | <input type="button" value="Remove"/> |
| KALW 91.7 SAN FRANCISCO | http://live.str3am.com:2430 | <input type="button" value="Remove"/> |
| Classic FM 100.9MHz | http://media-ice.musicradio.com/ClassicF | <input type="button" value="Remove"/> |
| BBC Radio3 91.3 | mms://wm-live.bbc.net.uk/wms/bbc_ami/ | <input type="button" value="Remove"/> |
| the pulse 102.5FM | http://stream5.radiomonitor.com/Pulse | <input type="button" value="Remove"/> |

Для внесения радиостанции в список каналов нажмите кнопку «Edit». В открывшемся окне укажите название и URL потока интернет-радиостанции. Для сохранения внесенных данных нажмите кнопку «Apply».

Примечание: пользователь может внести в список каналов до 20 радиостанций.

5. Настройка потокового вещания с сетевого трансивера AOE-212N (AOE Stream Setting AOE Stream)

| Параметр | Описание | Значение по умолчанию |
|-----------------------------|---|-----------------------|
| Mode | Режим передачи аудио | Unicast |
| IP Address | IP-адрес удаленного сервера, с которого принимается аудиосигнал | 192.168.1.92 |
| Port | Порт удаленного сервера, с которого принимается аудиосигнал | 5454 |
| Selection of buffering time | Выбор времени буферизации | 0 sec |
| Server operation status | Статус работы сервера | Start |
| Apply | Загрузка измененных параметров | |
| Initialize | Сброс настроек по умолчанию | |

6. Настройка громкости воспроизведения (Volume setup)

| Параметр | Описание | Значение по умолчанию |
|----------|---------------------------------------|-----------------------|
| Volume | Громкость воспроизведения аудиопотока | 57% |

7. Настройка даты и времени (Time and Date Setup)

The screenshot shows the 'Time and Date Setup' page in the PMU-N Series web interface. The page title is 'PMU-N Series' and the language is set to 'English'. The user is logged in as 'admin'. The page is divided into a sidebar menu and a main content area. The sidebar menu includes 'Operation setup', 'System Setup', and 'Administrator Menu'. The main content area shows the 'Time and Date Setup' page with the following fields and options:

- Time Zone:** (GMT+09:00) Seoul
- Current Time:** 21.11.2018 / 21:10:00
- Time Setup:**
 - Manual Setup
 - Year: 2018, Month: 11, Day: 21
 - Hour: 21, Minute: 09, Second: 54
 - Automatic time synchronization
 - Server address: time.bora.net

An 'Apply' button is located at the bottom right of the form.

| Параметр | Описание | Значение по умолчанию |
|--------------------------------|--|------------------------------|
| Time Zone | Часовой пояс относительно GMT | GMT +09:00 |
| Current Time | Текущая дата, время | 21.11.2018/ 16:44:16 |
| Time Setup | Настройка времени | |
| Manual Setup | Ручная настройка времени | |
| Automatic time synchronization | Если устройство подключено к интернету, время может быть синхронизировано через сервер времени | Адрес сервера: time.bora.net |
| Apply | Загрузка измененных параметров | |
| Initialize | Сброс настроек по умолчанию | |

8. Просмотр log-файла (View System log file)

The screenshot shows the 'View System log file' page in the PMU-N Series web interface. The page title is 'View System log file'. On the left, there is a sidebar menu with the following items: 'Operation setup' (sub-items: Operation Mode Setup, I-Radio Setup), 'System Setup' (sub-items: Volume Setup, Network Setup, Time Setup, View System Log, View Meta-data Log), and 'Administrator Menu' (sub-item: System management). The main content area displays a list of log entries with timestamps and descriptions. A 'Download the log' button is located in the top right corner of the log area. At the bottom of the log area, there are 'Refresh' and 'Clear Log' buttons.

| Параметр | Описание |
|---------------|---|
| View log file | Все изменения параметров работы, смена ПО и т.д. сохраняются в log-файле. Записи отображаются с указанием даты и времени внесенных изменений. |
| Refresh | Обновление записей log-файла |
| Clear Log | Удаление записей из log-файла |

9. Просмотр файла журнала метаданных потокового аудио(View Meta-data log file)

The screenshot shows the PMU-N Series web interface. The title is 'PMU-N Series'. The user is logged in as 'admin [logout]' with IP '192.168.8.104' and version '1.2.2.1'. The language is set to 'English'. The left sidebar contains a navigation menu with the following items:

- Operation setup
 - Operation Mode Setup
 - I-Radio Setup
- System Setup
 - Volume Setup
 - Network Setup
 - Time Setup
 - View System Log
 - View Meta-data Log
- Administrator Menu
 - System management

The main content area is titled 'View Meta-data log file'. It contains a list of audio tracks with timestamps and track names. A 'Download the log' button is located in the top right corner of the log area. At the bottom of the log area, there are 'Refresh' and 'Clear Log' buttons.

| Параметр | Описание |
|------------------|--|
| Download the log | Загрузка журнала метаданных на компьютер в формате TXT |
| Refresh | Обновление записей файла журнала метаданных |
| Clear log | Удаление записей из файла журнала метаданных |

10. Управление системой (System management)

The screenshot shows the web interface for the PMU-N Series. The top right corner displays 'Language : English' and 'admin [logout] / pmu-n / 192.168.8.104 / Version : 1.2.2.1'. The left sidebar contains a menu with the following items:

- Operation setup
 - Operation Mode Setup
 - I-Radio Setup
- System Setup
 - Volume Setup
 - Network Setup
 - Time Setup
 - View System Log
 - View Meta-data Log
- Administrator Menu
 - System management

The main content area is titled 'System management' and contains the following sections:

- System Upgrade:** Includes a 'Find File' input field with a dropdown arrow, 'Apply' and 'Initialize' buttons, and text explaining that the firmware file is an upgrade-file located in the local PC. It also includes a warning: '(Caution) Upgrading with inappropriate file may cause harm to the system, (Caution) Do not turn off the system during upgrading.'
- Password Change:** Includes a 'User account' dropdown menu (set to 'admin'), 'Current Password', 'New Password', and 'Password Confirm' input fields, 'Apply' and 'Initialize' buttons, and text: 'Change the new password, 32 letters and numbers you entered.'
- System check setup:** Includes 'System check time' dropdowns (set to '12' Hour and '00' Min), an 'Operation' dropdown menu (set to 'Inactive'), 'Apply' and 'Initialize' buttons, and text: 'System will reboot at the appointed time.'
- Restart System:** Includes an 'Apply' button and text: 'Restart will reboot the system.'
- Factory set System:** Includes an 'Apply' button and text: 'Factory set will Initialization the device.'

- Обновление системы (System upgrade)

Для обновления системы требуется скачать файл с обновлениями на компьютер. Затем с помощью на кнопки выберите скачанный файл. Для начала процесса обновления нажмите кнопку APPLY. После завершения процесса обновления цифровой трансляционный микшер усилитель перезагрузится, этот процесс займет около минуты.

- Изменение пароля (Password Change)

| Параметр | Описание | Значение по умолчанию |
|------------------|--------------------------------|-----------------------|
| User Account | Имя пользователя | admin |
| Current Password | Текущий пароль | |
| New Password | Новый пароль | |
| Password Confim | Подтверждение нового пароля | |
| Apply | Загрузка измененных параметров | |
| Initialize | Сброс настроек по умолчанию | |

- Перегрузка (Restart System)

| | |
|-----------------------|--------------------------------------|
| Restart System | <input type="button" value="Apply"/> |
| | Restart will reboot the system. |

Для перезагрузки микшер-усилителя на вкладке Restart System нажмите кнопку Apply. Процесс перезагрузки занимает около 30 секунд.

- Восстановление заводских настроек (Factory Set System)

| | |
|---------------------------|---|
| Factory set System | <input type="button" value="Apply"/> |
| | Factory set will Initialization the device. |

Для восстановления заводских настроек нажмите кнопку Apply. Все изменения, внесенные пользователем, будут удалены.

Подключение громкоговорителей

Перед подключением громкоговорителей выключите питание микшера-усилителя, отсоедините сетевой шнур от розетки. Убедитесь, что суммарное сопротивление громкоговорителей не менее значения, указанного на клеммах, к которым они подключаются.

При подключении низкоомных громкоговорителей, соединенных параллельно, соблюдайте полярность.

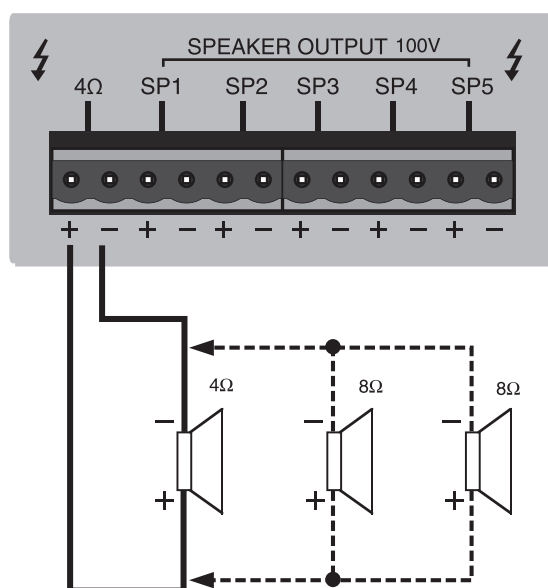

При использовании трансляционных громкоговорителей соблюдайте полярность. 100 В линия формируется с помощью выходного согласующего трансформатора.



Схема подключения



Блок-схема устройства

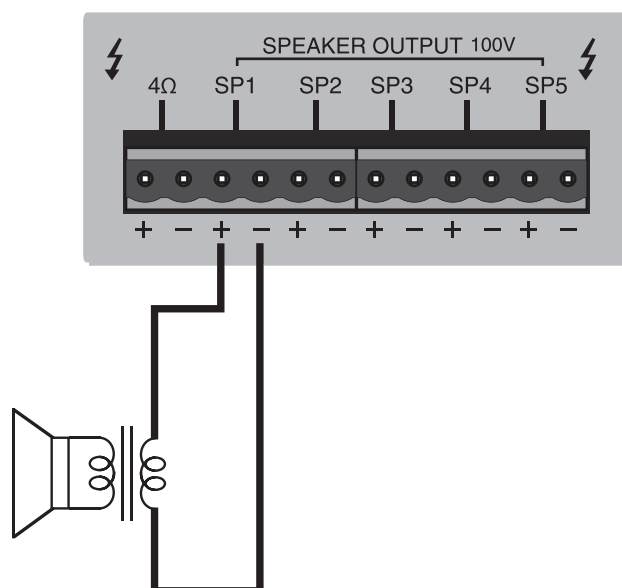
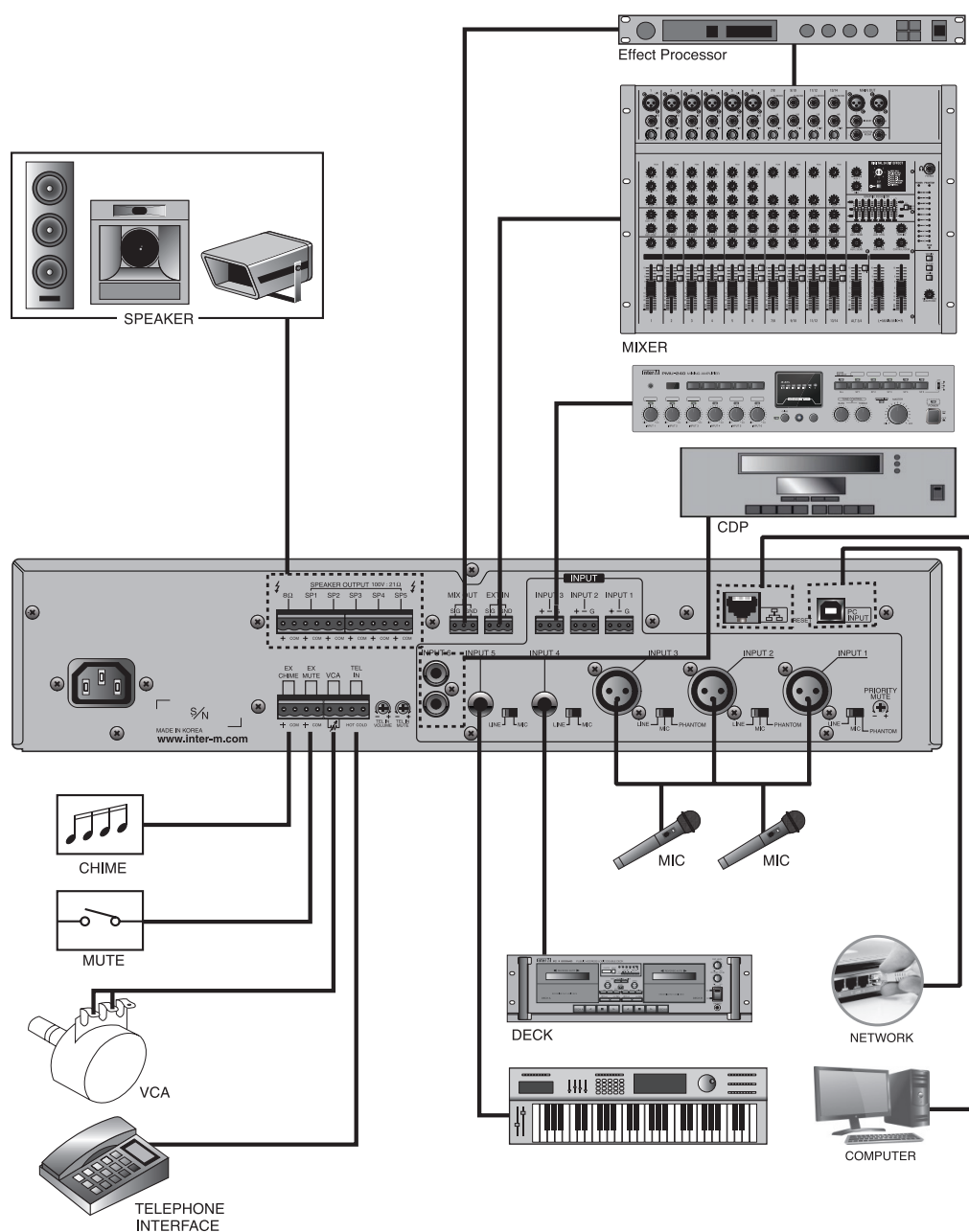
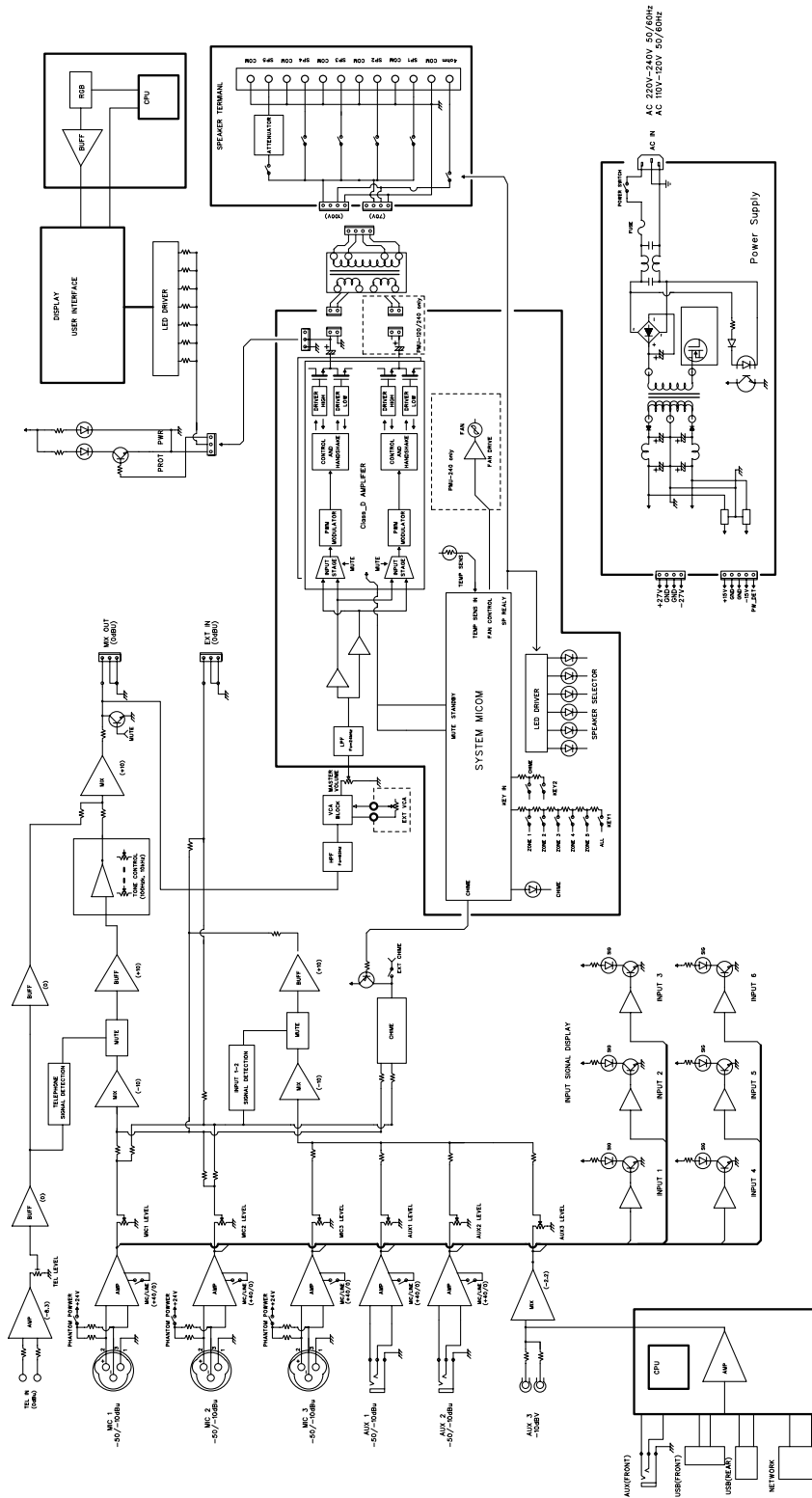

Технические характеристики

| | | PMU-60N | PMU-120N | PMU-240N |
|---|------|-------------|----------|----------|
| Номинальная выходная мощность, Вт | | 60 | 120 | 240 |
| Частотный диапазон, Гц | | 80 ~ 15000 | | |
| Коэффициент нелинейных искажений, % | | менее 0,5 | | |
| Отношение сигнал/шум, дБ | | более 78 дБ | | |
| Диапазон регулировки тембра (100 Гц, 10 кГц), дБ | | ±10 | | |
| Входная чувствительность/сопротивление, дБВ/кОм | | | | |
| INPUT 1~5 | MIC | -50/2 | | |
| | LINE | -10/2 | | |
| INPUT 6 | | -10/10 | | |
| TEL IN | | 0/10 | | |
| EXT IN | | 0/20 | | |
| Выходное напряжение/минимально допустимое сопротивление нагрузки В/Ом | | 15,5/4 | 22/4 | 31/4 |
| | | 70/82 | 70/41 | 70/21 |
| | | 100/167 | 100/83 | 100/42 |
| Диапазон рабочих температур, °С | | -10 ~ +40 | | |
| Напряжение питания переменного тока/частота, В/Гц | | 220/50 | | |
| Потребляемая мощность, Вт | | 85 | 170 | 310 |
| Масса, кг | | 6,02 | 7,34 | 8,4 |
| Габариты (ШхВхГ), мм | | 419×89×334 | | |

* Внешний вид и технические характеристики устройства могут быть изменены производителем без предварительного уведомления.

Внешний вид и габариты

- PMU-60N/120N

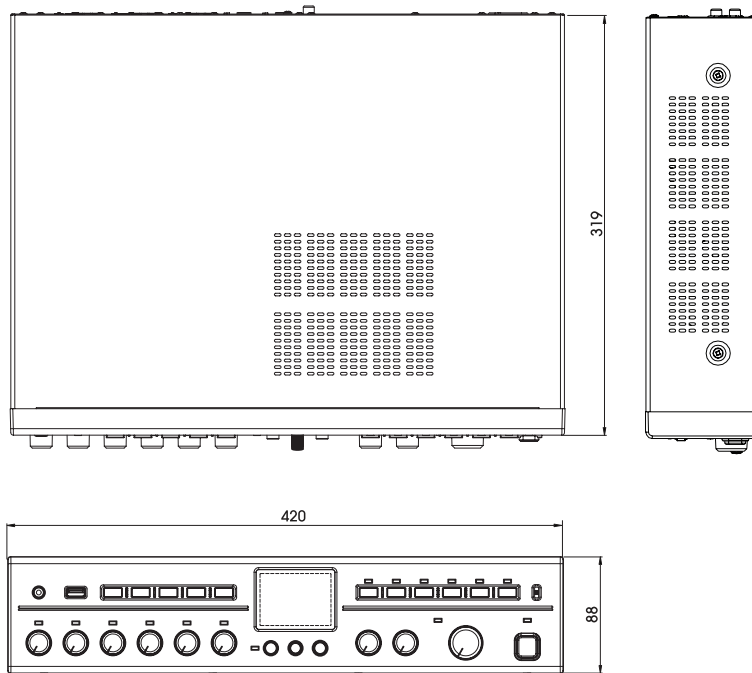

- PMU-240N

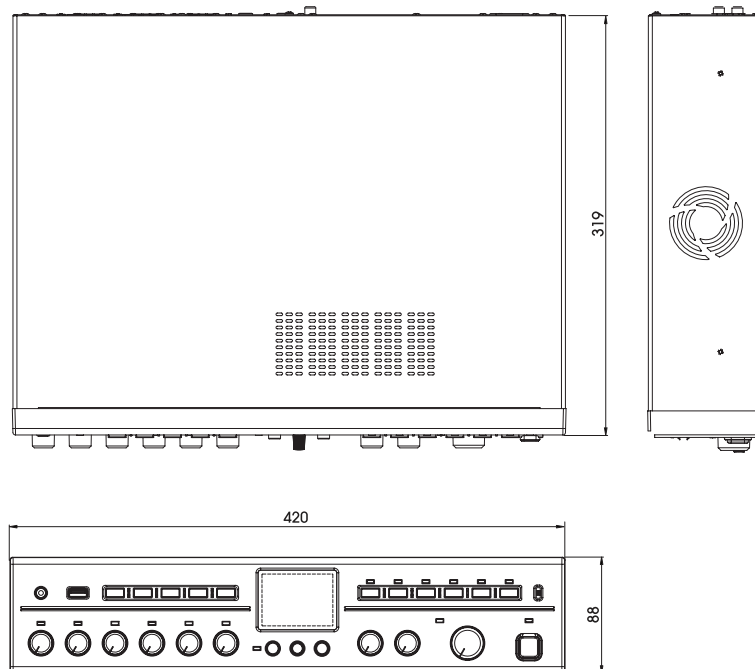

Архангельск (8182)63-90-72
Астана (7172)727-132
Астрахань (8512)99-46-04
Барнаул (3852)73-04-60
Белгород (4722)40-23-64
Брянск (4832)59-03-52
Владивосток (423)249-28-31
Волгоград (844)278-03-48
Вологда (8172)26-41-59
Воронеж (473)204-51-73
Екатеринбург (343)384-55-89

Иваново (4932)77-34-06
Ижевск (3412)26-03-58
Иркутск (395)279-98-46
Казань (843)206-01-48
Калининград (4012)72-03-81
Калуга (4842)92-23-67
Кемерово (3842)65-04-62
Киров (8332)68-02-04
Краснодар (861)203-40-90
Красноярск (391)204-63-61
Курск (4712)77-13-04

Киргизия (996)312-96-26-47

Липецк (4742)52-20-81
Магнитогорск (3519)55-03-13
Москва (495)268-04-70
Мурманск (8152)59-64-93
Набережные Челны (8552)20-53-41
Нижний Новгород (831)429-08-12
Новокузнецк (3843)20-46-81
Новосибирск (383)227-86-73
Омск (3812)21-46-40
Орел (4862)44-53-42
Оренбург (3532)37-68-04

Казахстан (772)734-952-31

Пенза (8412)22-31-16
Пермь (342)205-81-47
Ростов-на-Дону (863)308-18-15
Рязань (4912)46-61-64
Самара (846)206-03-16
Санкт-Петербург (812)309-46-40
Саратов (845)249-38-78
Севастополь (8692)22-31-93
Симферополь (3652)67-13-56
Смоленск (4812)29-41-54
Сочи (862)225-72-31

Таджикистан (992)427-82-92-69

Ставрополь (8652)20-65-13
Сургут (3462)77-98-35
Тверь (4822)63-31-35
Томск (3822)98-41-53
Тула (4872)74-02-29
Тюмень (3452)66-21-18
Ульяновск (8422)24-23-59
Уфа (347)229-48-12
Хабаровск (4212)92-98-04
Челябинск (351)202-03-61
Череповец (8202)49-02-64
Ярославль (4852)69-52-93

Сайт: <http://interm.nt-rt.ru/>, **эл. почта:** imk@nt-rt.ru